

Montageanleitung RX-T 110 Eco: Programmierung.

6. Auf- und Abfahrzeit einstellen

Die Einstellung der AUF-Zeit ist nur im Automatik- und Zufallsmodus möglich.

	Aktion	Auswirkung	Anmerkung
1		AUTO oder +/-	MODE-Taste drücken bis in der Anzeige entweder AUTO oder +/- erscheint.
2	 > 10 sec.	((07)) :30	Programmiertaste drücken, bis die Stundenanzeige der AUF-Zeit zu blinken beginnt (ca. 10 sec.).
3	/	((08)) :00	Durch drücken der AUF- bzw. AB-Taste die gewünschte Auffahrzeit (Stunden) einstellen.
4		08: ((00))	Programmiertaste drücken, Minutenanzeige der Auffahrzeit beginnt zu blinken.
5	/	08: ((15))	Durch drücken der AUF- bzw. AB-Taste die gewünschte Auffahrzeit (Minuten) einstellen.
6		((17)) :30	Mode Taste drücken um in die Einstellung der Abfahrzeit zu wechseln. Dis Stundenanzeige der AB-Zeit beginnt zu blinken.
7	/	((19)) :30	Durch drücken der AUF- bzw. AB-Taste die gewünschte Auffahrzeit (Stunden) einstellen.
8		19: ((30))	Programmiertaste drücken, Minutenanzeige der Auffahrzeit beginnt zu blinken.
9	/	19: ((45))	Durch drücken der AUF- bzw. AB-Taste die gewünschte Auffahrzeit (Minuten) einstellen.
10	 > 10 sec.	12:15	Programmiertaste so lange drücken, bis zunächst beide Anzeigen blinken und dann dauerhaft wieder die aktuelle Uhrzeit angezeigt wird.
Auffahrzeit einstellen abgeschlossen.			

Montageanleitung RX-T 110 Eco: Technische Daten und Elektroanschluss.

1. Grundsätzliche Funktionsweise

Die RX-T 110 Eco Rollladenschaltuhr dient zur automatischen, zeitabhängigen und manuellen Ansteuerung von elektrischen Rollladenantrieben. Sie ist mit allen Standard-Schalterprogrammen mit dem Rahmenausschnitt 50 mm x 50 mm (nach DIN 49075) kompatibel.

2. Technische Daten

Kenngröße	Werte
Betriebsspannung:	230 V / 50 Hz
Schaltkontaktbelastung:	3 A
Temperaturbereich:	-5° C bis 45° C
Gangreserve:	ca. 1 Minute
Schutzgrad:	IP20
Schutzklasse:	II
Konformität:	CE

3. Elektrischer Anschluss

SICHERHEITSHINWEIS:

Anschlüsse am 230 V Netz dürfen ausschließlich durch qualifizierte und autorisierte Fachkräfte erfolgen. Außerdem sind unbedingt die Vorschriften der örtlichen Energieversorgungsunternehmen und VDE-Bestimmungen beim Anschluss einzuhalten. Bei der Installation sind diese Montage- und Betriebsanleitung sowie alle geltenden Normen zu berücksichtigen.

Beim Betrieb der Anlagenkomponenten ist auf eine sachgerechte Anwendung der Produkte zu achten.

Anschlussplan

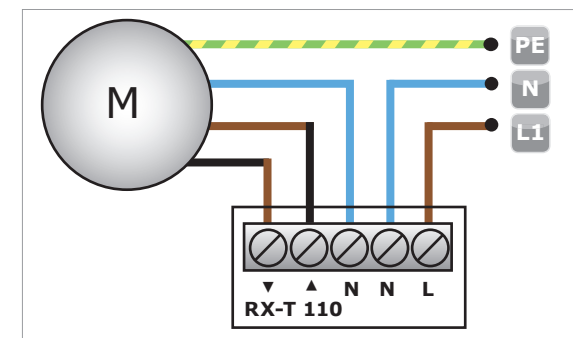



Montageanleitung RX-T 110 Eco: Bedienung und Legende.

4. Betriebsarten







Es stehen drei Betriebsarten zur Verfügung:

- **Manueller Modus (MAN):**
Nur manuelle Bedienung Automatikbefehle nicht aktiv.
- **Automatikfunktion (AUTO):**
Die Funkschaltuhr sendet einen AUF-Befehl, bzw. AB-Befehl zu den eingestellten Uhrzeiten.
- **Zufallsfunktion (Uhrzeitsymbol+/-):**
Funktion wie im Automatikmodus.
Die eingestellten Zeiten werden jedoch um +/- 15 Minuten zufällig variiert.

Durch kurzes Drücken der **MODE**-Taste werden die möglichen Funktions-Modi nacheinander durchgeschaltet. Es stehen drei Modi zur Auswahl:

	Aktion	Auswirkung	Anmerkung
1	Durch Drücken der MODE-Taste erfolgt ein Wechsel von Modus 1 nach Modus 2, nach Modus 3 und wieder zurück nach Modus 1, usw.		
2		AUTO	MODE-Taste drücken um in den Automatik-Modus (AUTO) zu wechseln.
3		+/-	MODE-Taste drücken um in den Zufalls-Modus (+/-) zu wechseln.
4		MAN	MODE-Taste drücken um in den manuellen Modus (MAN) zu wechseln.
5	Weiteres Drücken der MODE-Taste wechselt wieder zurück in den Automatik-Modus, usw.		

Legende

Vorgang	Symbole
	 
	 
Blinkt	((00)):00

Montageanleitung RX-T 110 Eco: Programmierung.

5. Programmierung

	Aktion	Auswirkung	Anmerkung
Uhrzeit einstellen			
1		MAN	MODE-Taste drücken bis in der Anzeige MAN erscheint.
2	  > 10 sec.	(((10)):00	Programmiertaste (ca. 10 sec.) drücken, Stundenanzeige blinkt.
3	 / 	(((12)):00	AUF- bzw. AB-Taste die gewünschte Uhrzeit (Stunden) einstellen.
4		12: ((00))	Programmiertaste drücken, Minutenanzeige blinkt.
5	 / 	12: (((15)))	Durch drücken der AUF- bzw. AB-Taste gewünschte Uhrzeit (Minuten) einstellen.
6	  > 10 sec.	12:15	Programmiertaste (ca. 10 sec.) drücken, bis zunächst beide Anzeigen blinken und dann dauerhaft angezeigt werden.
7		12 (((:)) 15	Programmiertaste kurz drücken, wenn die eingestellte Uhrzeit exakt erreicht ist. Dann beginnt die Uhr zu laufen, was durch das ständige Blinken des Doppelpunktes angezeigt wird.
Uhrzeit einstellen abgeschlossen.			